

Operación, piezas, reparación



Pistolas de pulverización Contractor PC

3A6289G

ES

**Para la aplicación de pinturas y revestimientos con fines arquitectónicos.
Únicamente para uso profesional.**

Presión máxima de trabajo de 24,8 MPa (248 bar, 3600 psi)

Consulte la página 2 para obtener información adicional sobre el modelo.



Instrucciones importantes de seguridad

Lea todas las advertencias e instrucciones de este manual. Consulte el manual de instrucciones del pulverizador para obtener instrucciones para realizar la descompresión, el cebado y la pulverización. Guarde estas instrucciones.



Información médica importante

Lea la tarjeta de indicaciones médicas facilitada con la pistola. Contiene información para un doctor sobre cómo tratar las lesiones por inyección. Téngala a mano cuando maneje el equipo.

Pistola Contractor PC

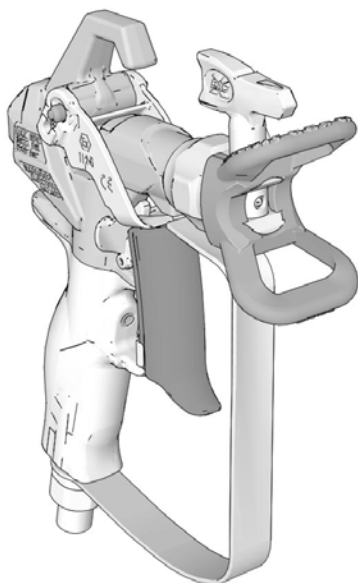

Pistola Contractor PC compacta

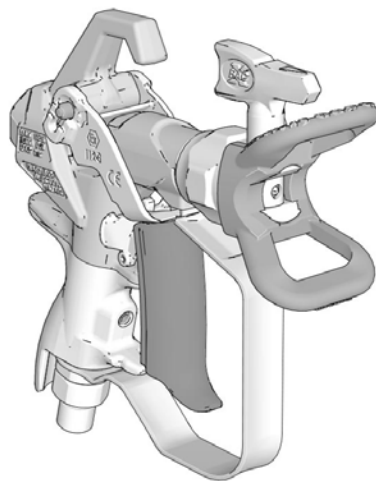

ti34244b



II 2 G Ex h IIB T6 Gb

PROVEN QUALITY. LEADING TECHNOLOGY.



Índice

Modelos	2
Advertencias	3
Configuración	5
Procedimiento de descompresión	5
Seguro del gatillo de la pistola	5
Ajuste del gatillo (solo pistola Contractor PC)	6
Instalación de la boquilla y el protector de la boquilla en la pistola	7
Conecte la pistola al pulverizador	7
Operación	8
Alineado de la pulverización	8
Pulverización	8
Limpie la obstrucción de la boquilla de pulverización	8
Limpieza	8
Piezas	9
Boquilla y protector de la boquilla	10
Mantenimiento	11
Limpieza/reemplazo del filtro	11
Reparación/reemplazo	12
Reemplazo del cartucho	12
Alineación de la empuñadura	13
Especificaciones técnicas	14
PROPUESTA DE CALIFORNIA N.º 65	14
Garantía estándar de Graco	15
Información sobre Graco	16

Modelos

Modelos de pistola Contractor PC				
N.º de pieza	Boquilla(s)	Protector de boquilla	Filtro	Traducción incluida
17Y042	LTX517	RAC X	Malla 60	Inglés, francés, español
17Y043	LP517	RAC X	Malla 60	Inglés, francés, español, alemán
17Y044	LTX517	RAC X	Malla 60	Inglés, chino, japonés, coreano
17Y045	Ninguna	RAC X	Malla 60	Inglés, francés, español, alemán
17Y470	FFLP210	RAC X	Malla 100	Inglés, francés, español
826252	LTX517 + LP517	RAC X	Malla 60	Inglés, francés, español
17Z644	LTX515	RAC X	Malla 60	Inglés, francés, español
Modelos de pistola Contractor PC compacta				
19Y349	LTX517	RAC X	Malla 60	Inglés, francés, español
19Y350	LP517	RAC X	Malla 60	Inglés, francés, español, alemán
19Y443	FFLP210	RAC X	Malla 100	Inglés, francés, español, alemán
826261	LTX517 + LP517	RACX	Malla 60	Inglés, francés, español

Advertencias

Las advertencias siguientes corresponden a la configuración, utilización, puesta a tierra, mantenimiento y reparación de este equipo. El signo de exclamación le indica que se trata de una advertencia general, y el símbolo de peligro se refiere a un riesgo específico de procedimiento. Cuando aparezcan estos símbolos en el cuerpo de este manual o en las etiquetas de advertencia, consulte nuevamente estas advertencias. Los símbolos y advertencias de peligros específicos de un producto no incluidos en esta sección pueden aparecer a lo largo de este manual donde corresponda.

ADVERTENCIA



PELIGRO INYECCIÓN A TRAVÉS DE LA PIEL

El fluido a alta presión procedente de la pistola, fugas de la manguera o componentes rotos penetrarán en la piel. Esto puede considerarse como un simple corte, pero se trata de una lesión grave que puede dar como resultado una amputación. **Obtenga tratamiento quirúrgico de inmediato.**



- No pulverizar sin el portaboquillas y el protector del gatillo puestos.
- Acople el seguro del gatillo cuando no esté pulverizando.
- Nunca apunte con la pistola a otra persona ni a ninguna parte del cuerpo.
- No coloque la mano sobre la boquilla de pulverización.
- No intente bloquear ni desviar fugas con la mano, el cuerpo, los guantes o un trapo.
- Siga el **Procedimiento de descompresión** cuando deje de pulverizar y antes de limpiar, revisar o realizar el mantenimiento del equipo.
- Apriete todas las conexiones de fluido antes de usar el equipo.
- Revise a diario las mangueras y acoplamientos. Sustituya de inmediato las piezas desgastadas o dañadas.



PELIGRO DE INCENDIO Y EXPLOSIÓN

Las emanaciones inflamables, como los vapores de disolvente o de pintura en **la zona de trabajo** pueden incendiarse o explotar. La circulación de pintura o el disolvente por el equipo puede generar chispas estáticas. Para evitar incendios y explosiones:



- Utilice el equipo únicamente en áreas bien ventiladas.
- Elimine toda fuente de ignición como luces piloto, cigarrillos, lámparas eléctricas portátiles y plásticos protectores (fuente potencial de chispas por electricidad estática).
- Ponga a tierra todos los equipos en la zona de trabajo. Consulte las instrucciones de **conexión a tierra**.
- Nunca pulverice ni enjuague con disolvente a alta presión.
- Mantenga limpia la zona de trabajo, sin disolventes, trapos o gasolina.
- No enchufe ni desenchufe cables de alimentación ni apague ni encienda las luces cuando haya vapores inflamables.
- Utilice únicamente mangueras puestas a tierra.
- Sostenga la pistola firmemente contra un lado de un cubo conectado a tierra al disparar dentro de este. No use bolsas de cubos, salvo que sean antiestáticos o conductores.
- **Detenga la operación inmediatamente** si se producen chispas de electricidad estática o siente una descarga eléctrica. No utilice el equipo hasta haber identificado y corregido el problema.
- Mantenga un extintor de incendios que funcione correctamente en el lugar de trabajo.

ADVERTENCIA



RIESGO DE USO INCORRECTO DEL EQUIPO

La utilización incorrecta puede provocar la muerte o lesiones graves.

- Al pintar, utilice siempre guantes, protección ocular y un respirador o mascarilla adecuados.
- No lo haga funcionar ni pulverice cerca de los niños. Mantenga a los niños alejados del equipo en todo momento.
- No se incline ni se ponga de pie sobre un soporte inestable. Mantenga un apoyo y equilibrio efectivos en todo momento.
- Manténgase alerta y observe lo que hace.
- No utilice la unidad cuando se encuentre fatigado o bajo la influencia de drogas o alcohol.
- No retuerza ni doble la manguera.
- No exponga la manguera a temperaturas o presiones que excedan las especificaciones de Graco.
- No utilice la manguera para levantar ni tirar del equipo.
- No pulverice con una manguera que sea más corta de 8 m (25 pies).
- No altere ni modifique el equipo. Las alteraciones o modificaciones pueden anular las aprobaciones de las agencias y crear peligros para la seguridad.
- Asegúrese de que todos los equipos tengan los valores nominales y las homologaciones aprobadas acorde al entorno en que los utiliza.



PELIGRO DE PIEZAS DE ALUMINIO PRESURIZADAS

El uso de fluidos incompatibles con el aluminio en el equipo presurizado puede provocar reacciones químicas severas y la rotura del equipo. Cualquier incumplimiento de esta advertencia puede causar la muerte, lesiones graves o daños a la propiedad.

- No use 1,1,1 tricloroetano, cloruro de metileno u otros disolventes de hidrocarburos halogenados o productos que contengan dichos disolventes.
- No use blanqueador clorado.
- Muchos otros fluidos pueden contener sustancias químicas que pueden reaccionar con el aluminio. Consulte con su proveedor de materiales para comprobar la compatibilidad.



EQUIPO DE PROTECCIÓN INDIVIDUAL

Use equipos de protección adecuados en el lugar de trabajo para evitar lesiones graves, como lesiones oculares, pérdida auditiva, inhalación de emanaciones tóxicas y quemaduras. Este equipo de protección incluye, entre otros:

- Protección ocular y auditiva.
- Respiradores, ropa de protección y guantes según lo recomendado por los fabricantes del fluido y del solvente.

Configuración

Procedimiento de descompresión



Siga el Procedimiento de descompresión siempre que vea este símbolo.

Este equipo seguirá presurizado hasta que se libere manualmente la presión. Para evitar lesiones graves por fluido presurizado, como la inyección en la piel o las ocasionadas por salpicaduras de fluido, siga el **Procedimiento de descompresión** cuando deje de pulverizar y antes de limpiar, revisar o realizar tareas de mantenimiento en el pulverizador.

1. **Apague** el pulverizador.
2. Ponga el seguro del gatillo. Ponga siempre el seguro del gatillo cuando el pulverizador está detenido para evitar que la pistola se dispare accidentalmente.
3. Gire el mando de control de la presión hasta el ajuste más bajo.
4. Coloque el tubo de drenaje en un cubo de desechos y coloque la válvula de cebado/pulverización en la posición PRIME (Cebado) (drenaje) para aliviar la presión.
5. Sostenga la pistola firmemente contra un bidón. Apunte la pistola dentro del bidón. Quite el seguro del gatillo y dispare la pistola para liberar la presión.

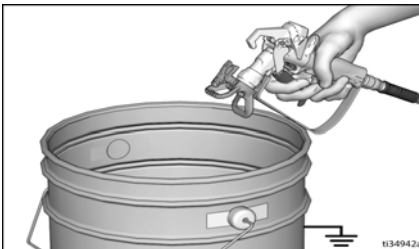

6. Ponga el seguro del gatillo.
7. Si sospecha que la boquilla de pulverización o la manguera pueden estar obstruidas o que la presión no se ha liberado completamente:
 - a. **MUY LENTAMENTE**, afloje la tuerca de retención del portaboquillas o el acoplamiento roscado del extremo de la manguera para liberar gradualmente la presión.
 - b. Afloje completamente la tuerca o el acoplamiento roscado.
 - c. Limpie la obstrucción de la manguera sin aire o de la boquilla de pulverización. Consulte **Limpie la obstrucción de la boquilla de pulverización**, página 8.

Seguro del gatillo de la pistola



Para evitar lesiones cuando no se utiliza la pistola, mantenga siempre puesto el seguro del gatillo si deja de utilizar la unidad o esta queda desatendida.



Ajuste del gatillo (solo pistola Contractor PC)

El gatillo se puede ajustar a diferentes longitudes dependiendo de las preferencias del usuario.

1. Libere la presión. Consulte **Procedimiento de descompresión**, página 5.
2. Afloje la perilla de ajuste (13c). Utilice un destornillador de punta plana o una moneda si no puede aflojar la perilla (13c) con la mano. Dé una vuelta completa para aflojar la perilla de ajuste. Tres vueltas completas podrían generar que la perilla de ajuste se caiga.
3. Sostenga el extremo del gatillo (13b) y deslícelo a la posición deseada.

NOTA: Durante el ajuste, mantenga presionado el gatillo en la ubicación que se muestra.

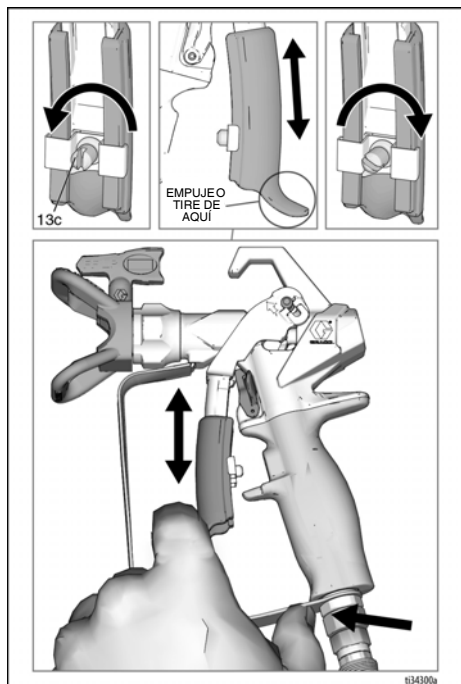

4. Apriete la perilla de ajuste (13c) firmemente.

NOTA: Si el gatillo es demasiado difícil de deslizar, utilice un destornillador de punta plana para deslizarlo hacia abajo y aplique grasa en la ubicación indicada.

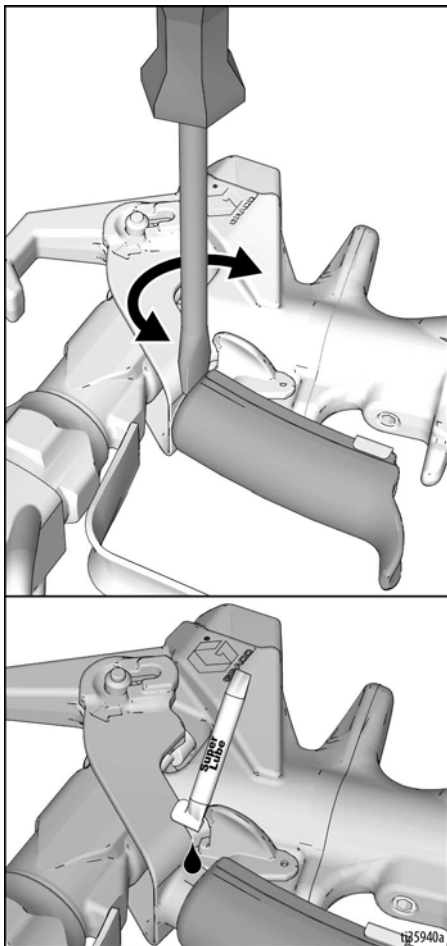

Instalación de la boquilla y el protector de la boquilla en la pistola



Para evitar daños graves causados por inyección en la piel, no coloque la mano delante de la boquilla de pulverización cuando instale o desinstale la boquilla de pulverización o el protector de boquilla.

NO



SÍ

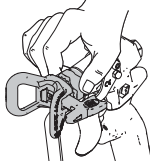

Para prevenir fugas en la boquilla de pulverización, asegúrese de que la boquilla y el protector de boquilla estén correctamente instalados.

1. Libere la presión. Consulte **Procedimiento de descompresión**, página 5. Acople la traba del gatillo (15).
2. Use la boquilla de pulverización (26) para alinear la junta y el sello (24) en el protector de la boquilla (25).

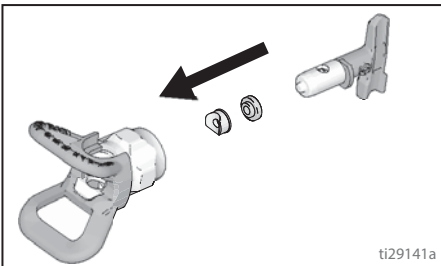

3. Inserte la boquilla (26) en el protector (25).

4. Verifique que la boquilla de pulverización y las piezas del protector de boquilla se armen en el orden mostrado.

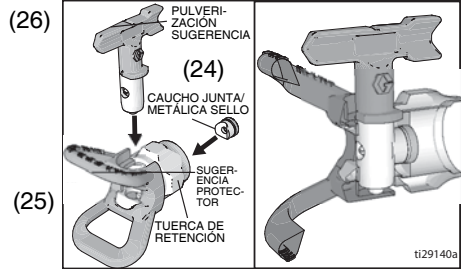

5. Instale el protector de la boquilla (25) sobre el extremo de la pistola (1). Apriete la tuerca de retención con la mano.

Conecte la pistola al pulverizador

Asegúrese de que el pulverizador esté apagado y desenchufado de la fuente de alimentación. Consulte el manual de instrucciones del pulverizador para obtener instrucciones para realizar el cebado y la pulverización.

1. Conecte la manguera de suministro a la salida de fluido del pulverizador.
2. Conecte el otro extremo de la manguera de suministro a la placa giratoria de la pistola (7). Utilice dos llaves de tuercas (una en la placa giratoria (7) y otra en la manguera) para apretar firmemente todas las conexiones.
3. Consulte el manual de instrucciones del pulverizador para obtener instrucciones para realizar el cebado.

Operación



Alineado de la pulverización

1. Libere la presión. Consulte **Procedimiento de descompresión**, página 5. Acople la traba del gatillo (15).
2. Afloje la tuerca de retención del protector (25).
3. Alinee el protector (25) horizontalmente para pulverizar un patrón horizontal o verticalmente para pulverizar un patrón vertical.

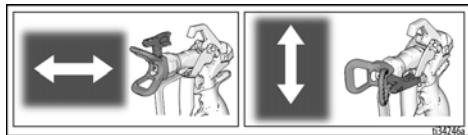

4. Apriete a mano la tuerca de retención del protector (25) cuando haya ajustado la configuración deseada.

Pulverización

1. Quite el seguro del gatillo (15).
2. Asegúrese de que la punta en forma de flecha (26) esté dirigida hacia adelante (pulverización).
3. Mantenga la pistola perpendicular y a aproximadamente 304 mm (12 pulgadas) de la superficie. Mueva primero la pistola, y después apriete el gatillo (13) para realizar un patrón de prueba.
4. Aumente lentamente la presión de la bomba hasta que la cobertura sea uniforme y homogénea (consulte el manual de instrucciones del pulverizador para obtener más información).

Limpie la obstrucción de la boquilla de pulverización

En caso de que partículas o desechos obstruyan la boquilla de pulverización, esta pistola está diseñada con una boquilla de pulverización reversible que se puede usar para liberar rápida y fácilmente las partículas sin desmontar el pulverizador.

1. Ponga el seguro del gatillo (15). Gire la boquilla de pulverización (26) hacia la posición de desobstrucción. Quite el seguro del gatillo (15). Dispare la pistola en un área de desecho para eliminar la obstrucción.

NOTA: Si es difícil girar la boquilla de pulverización (26) cuando se gira a la posición de desobstrucción, lleve a cabo el **Procedimiento de descompresión**, página 5, luego gire la válvula de cebado/pulverización a la posición Spray (pulverizar) y repita el paso 1.

2. Acople la traba del gatillo (15). Gire la boquilla de pulverización (26) de vuelta a la posición de pulverización. Quite el seguro del gatillo (15) y siga pulverizando.

Limpieza

Lave la pistola, limpie el filtro (consulte la sección **Limpieza/reemplazo del filtro** en la página 11) y limpie la pintura del exterior después de cada turno de trabajo. Guarde en un lugar seco. Consulte las instrucciones de lavado en el manual de su pulverizador. No deje la pistola u otras piezas en agua o solventes de limpieza.

AVISO

Para evitar los daños en las piezas de la pistola, no deje la pistola ni otras piezas, a excepción de la boquilla, en agua o solventes de limpieza. La pistola **NO** es compatible con solventes de limpieza que contengan cloruro de metileno.

Piezas

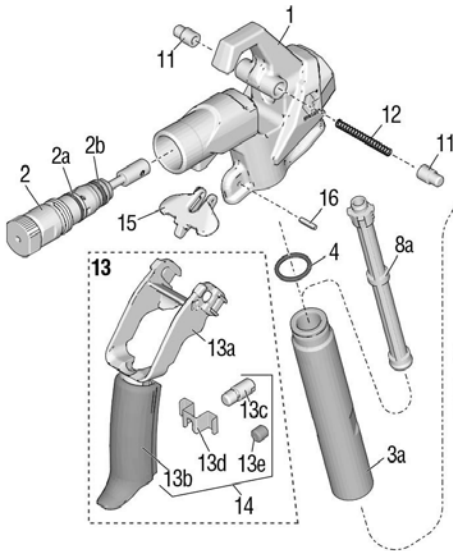
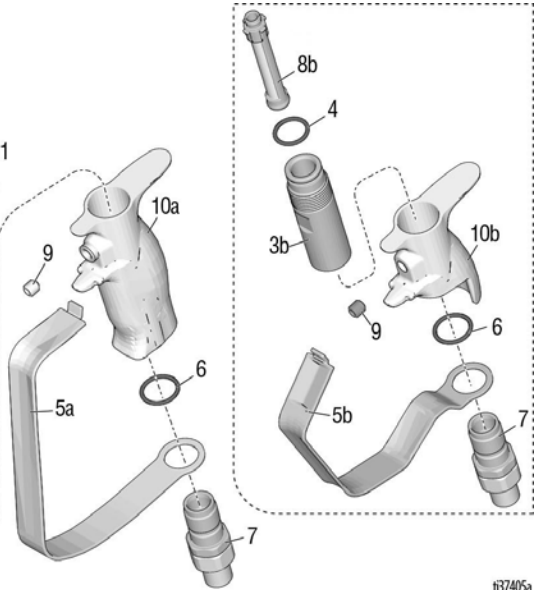
Pistola de pulverización
Contractor PCPistola de pulverización
Contractor PC compacta

t37405a

Ref. Pieza	Descripción	Cant.	Ref. Pieza	Descripción	Cant.
1	17X496 ALOJAMIENTO, conjunto Incluye 15 y 16	1	9	17Y226 TORNILLO, fijación	1
2	17Y297 KIT, reparación, cartucho, incluye 2a, 2b	1	10a	17T030 EMPUÑADURA, pistola, Con- tractor PC	1
2a	17W752 EMPAQUETADURA, junta tórica	1	10b	19Y376 EMPUÑADURA, pistola, com- pacta	1
2b	16H931 EMPAQUETADURA, junta tórica	1	11	17V288 PASADOR, gatillo	2
3a	17T073 TUBO, empuñadura, Contrac- tor PC	1	12	17V766 RESORTE, compresión	1
3b	19Y272 TUBO, empuñadura, compacta	1	13	17Y466 GATILLO, Contractor PC, con- junto incluye 11, 12, 13a, 13b, 13c, 13d	1
4	120776 EMPAQUETADURA, junta tórica	1		19Y440 GATILLO, compacto, conjunto incluye 11, 12, 13a, 13b, 13e	1
5a	17V395 GUARDIA, gatillo, Contractor PC	1	13a	GATILLO, superior	1
5b	19Y270 PROTECCIÓN, gatillo, com- pacta	1	13b	GATILLO, inferior	1
6	120733 JUNTA TÓRICA, uretano, transparente	1	13c	PERILLA, ajuste	1
7	288811 PLACA GIRATORIA, conjunto, pistola	1	13d	CLIP, gatillo	1
8a	FILTRO, pistola, Contractor PC	1	13e	TORNILLO, fijación	1
	287032 Malla 60		14	17Z690 GATILLO, Contractor PC, repa- ración incluye 13b, 13c, 13d	1
	287033 Malla 100			19Y512 GATILLO, compacto, repa- ración incluye 13b, 13e	1
	287034 Combo de malla 60 y 100		15	17V767 SEGURO, gatillo	1
8b	FILTRO, pistola, compacto	1	16	17Y024 PASADOR, resorte	1
	19Y355 Malla 60		20	119799 CEPILLO, limpieza (no se muestra)	1
	19Y356 Malla 100		21▲	222385 TARJETA, alerta médica (no se muestra)	1
	19Y358 Combo de malla 60 y 100				

▲ Pueden solicitarse etiquetas, placas y tarjetas de advertencia de repuesto sin cargo.

Boquilla y protector de la boquilla

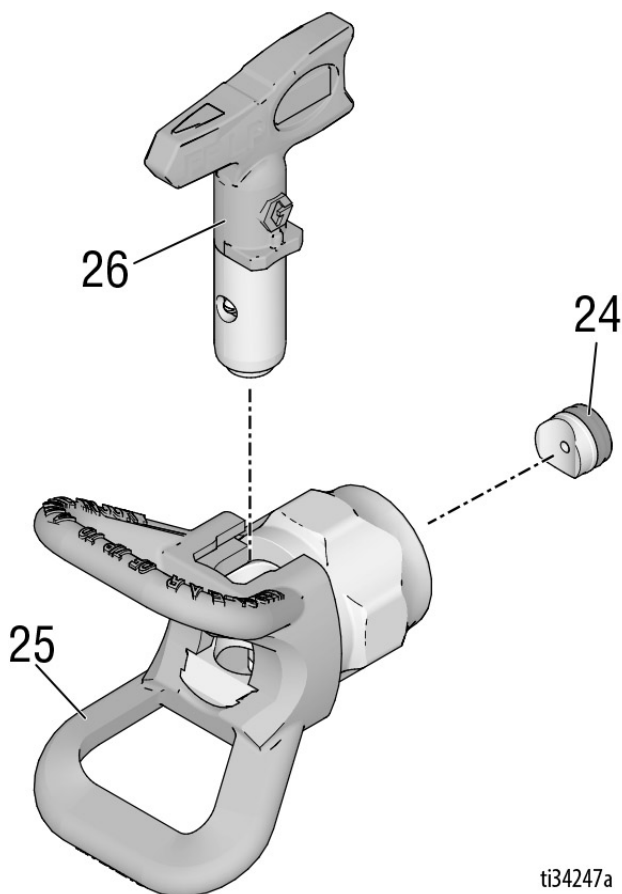

ti34247a

Ref. Pieza	Descripción	Cant.	Ref. Pieza	Descripción	Cant.
24	246453 OneSeal™, RAC X (paquete de 5 unidades)	1	LP517	Modelo: 17Z644 BOQUILLA, pulverización 517, LP	1
	248936 KIT, SOLVENTE, RAC X	1		Modelos: 17Y043, 826252	
	17P501 OneSeal™, FFLP (paquete de 5 unidades)	1	FFLP210	BOQUILLA, pulverización, 210 FFLP	1
	17P502 KIT, SOLVENTE, FFLP	1		Modelos: 17Y470	
25	246215 PROTECTOR, RAC X	1			
26†	BOQUILLA, pulverizador	1			
	LTX517 BOQUILLA, pulverización 517, RAC X	1			
	Modelos: 17Y042, 17Y044, 826252				
	LTX515 BOQUILLA, pulverización 515, RAC X	1			

† Para obtener una lista de todos los tamaños de boquilla disponibles, hable con su distribuidor local o visite www.graco.com.

Mantenimiento



Para evitar daños personales, lea siempre todas las advertencias en este manual y en el manual del pulverizador antes de realizar cualquier tarea de mantenimiento en la pistola.

Limpeza/reemplazo del filtro

Un filtro tapado reduce el rendimiento de la pistola. Limpie el filtro después de cada uso.

1. Libere la presión. Consulte **Procedimiento de descompresión**, página 5.
2. Desconecte la manguera de fluido de la placa giratoria (7) de la pistola.
3. Desconecte el protector del gatillo (5) del alojamiento (1) como se muestra.

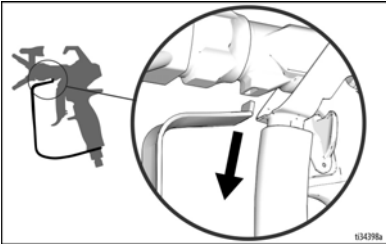

4. Acople la traba del gatillo (15).
5. **Pistola de pulverización Contractor PC:** Desenrosque la empuñadura (10) del alojamiento (1).

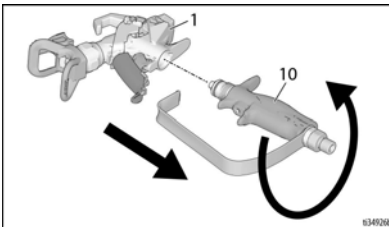

Pistola de pulverización Contractor PC compacta: Desenrosque la empuñadura (10) del alojamiento (1) usando la protección (5).

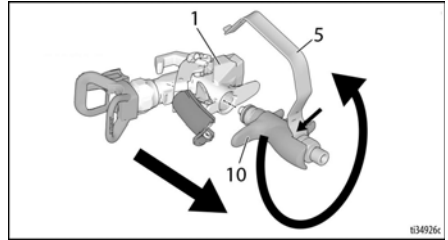

6. Retire el filtro (8) por la parte superior de la empuñadura (10).
7. Limpie el filtro (8). Use un cepillo suave para aflojar y eliminar el exceso de residuos.
8. Inspeccione el filtro (8) para detectar daños en la malla. Reemplace el filtro si la malla tiene orificios o huecos.
9. Inspeccione el tubo del mango (3) para detectar daños. Reemplácelo si está corroído o picado y verifique la compatibilidad del material con el aluminio.
10. Inspeccione la junta tórica (4) y reemplácela de ser necesario.
11. Coloque el filtro limpio (8) en la empuñadura (10).
12. Vuelva a conectar la empuñadura (10) al alojamiento (1). Ajuste firmemente.
13. Quite el seguro del gatillo (15).
14. Vuelva a conectar el protector del gatillo (5) en la ranura del alojamiento (1) como se muestra.

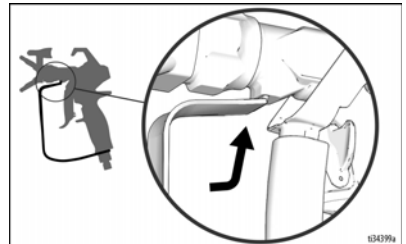

15. Acople el seguro del gatillo.

Reparación/reemplazo



Para evitar lesiones, lea siempre todas las advertencias en este manual y en el manual del pulverizador antes de realizar cualquier trabajo de reparación en la pistola.

Reemplazo del cartucho

Reemplace el cartucho si el conjunto tiene fugas o si hay una pérdida en el rendimiento de la pulverización que no se puede resolver enjuagando la pistola.

1. Libere la presión. Consulte **Procedimiento de descompresión**, página 5.
2. Acople la traba del gatillo (15).
3. Quite la boquilla (26) y el protector de la boquilla (25) de la pistola (1).
4. Quite el seguro del gatillo (15).
5. Presione los 2 pasadores (11) y tire del conjunto del gatillo (13) hacia arriba hasta la posición de reparación como se muestra.

AVISO

Nunca intente retirar el cartucho a menos que el conjunto del gatillo (13) esté en posición de reparación (el cartucho no saldrá). Si se retira el cartucho solo parcialmente, la pistola no funcionará correctamente.

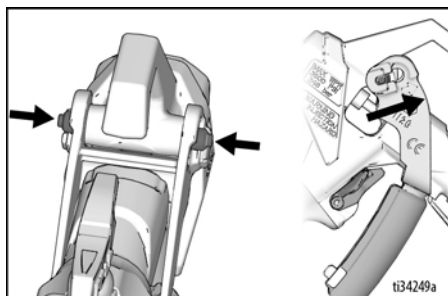

6. Desatornille el cartucho (2) de la parte delantera de la pistola (1).

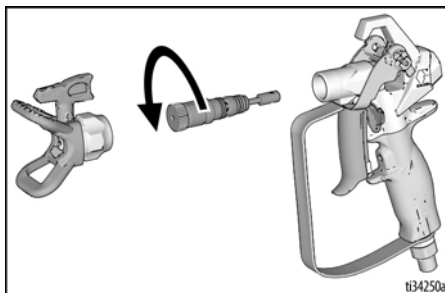

- NOTA:** Si cuesta demasiado quitarlo con la mano, use una llave Allen de 1/8" o una llave de 5/8 (si su cartucho tiene caras planas) para aflojarlo, como se muestra.

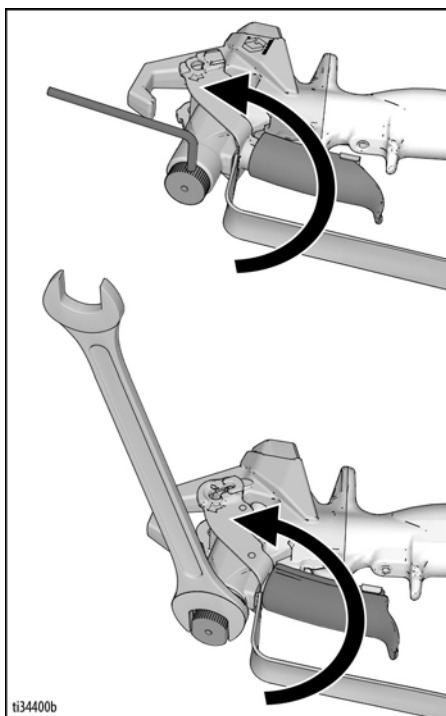

7. Use un cepillo suave para limpiar los conductos internos de la pistola.

8. Instale el nuevo cartucho (2) en la pistola y apriete a 17,0 N-m (150 pulg.-lb). No debería haber ningún hueco en la zona indicada a continuación (a).

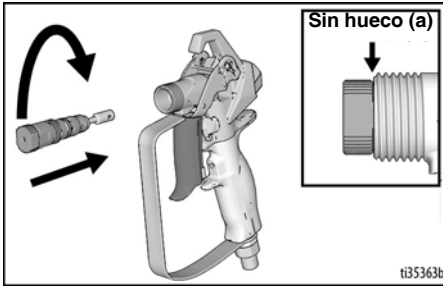

9. Empuje el conjunto del gatillo (13) hacia abajo a la posición de pulverización. Los pasadores de empuje (11) deben volver a su posición normal cuando el conjunto del gatillo (13) esté completamente acoplado. Compruebe que el cartucho esté bien colocado; para ello, asegúrese de que el conjunto del gatillo (13) se menea adelante y atrás.

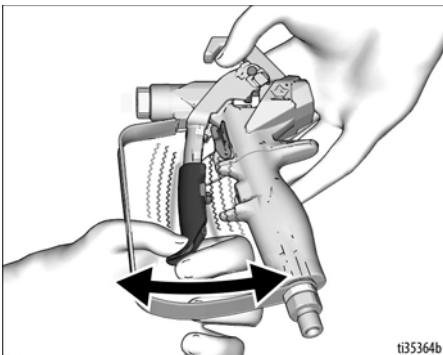

NOTA: No accione la pistola si el cartucho no está bien colocado.

10. Vuelva a instalar la boquilla (26) y el protector de la boquilla (25).

Alineación de la empuñadura

Si, al apretarlo firmemente, la empuñadura ya no coincide con el alojamiento, realínéela.

1. Libere la presión. Consulte **Procedimiento de descompresión**, página 5. Acople la traba del gatillo (15).
2. Apriete la empuñadura (10) firmemente.
3. Afloje el tornillo de fijación (9) con una llave Allen de 1/8".
4. Gire la empuñadura (10) para que quede alineada con el alojamiento (1).
5. Apriete firmemente el tornillo de fijación (9).

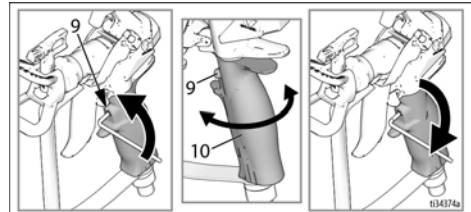

Especificaciones técnicas

Presión máxima de trabajo	24,8 MPa (248 bar, 3600 psi)
Tamaño del orificio de fluido	3,05 mm (0,120 pulg.)
Entrada	Racor giratorio de 1/4 NPSM
Temperatura máxima del material	49 °C (120 °F)
Piezas humedecidas	Acero inoxidable, aluminio, carburo de tungsteno, elastómero resistente a solventes, UHMwPE, acetal
Peso (con la boquilla y el protector)	
Pistola de pulverización Contractor PC	21,4 oz (607 g)
Pistola de pulverización Contractor PC compacta	18,7 oz (530 g)
Nivel de ruido*	
Potencia acústica	87 dBa
Presión acústica	78 dBa
* Medido a una distancia de 1 m (3,1 pies) mientras se pulverizaba pintura a base de agua, gravedad específica de 1,36, a través de una boquilla 517 a 3000 psi (207 bar, 20,7 MPa) según la norma ISO 3744.	

PROPUESTA DE CALIFORNIA N.º 65



ADVERTENCIA: Este producto puede exponerlo a sustancias químicas que el Estado de California ha catalogado como causantes de cáncer y defectos de nacimiento u otros daños reproductivos. Para obtener más información, visite www.P65Warnings.ca.gov.

Manuales traducidos

3A6289	Español	3A6303	Letón
3A6290	Francés	3A6304	Lituano
3A6291	Holandés	3A6305	Polaco
3A6292	Italiano	3A6306	Húngaro
3A6293	Turco	3A6307	Checo
3A6294	Griego	3A6308	Eslovaco
3A6295	Croata	3A6309	Esloveno
3A6296	Portugués	3A6310	Rumano
3A6297	Danés	3A6311	Búlgaro
3A6298	Finlandés	3A6312	Chino
3A6299	Sueco	3A6313	Japonés
3A6300	Noruego	3A6314	Coreano
3A6301	Ruso	3A6318	Alemán
3A6302	Estonio		

Los manuales traducidos se pueden solicitar a través de un distribuidor o en www.graco.com.

Garantía estándar de Graco

Graco garantiza que el producto al que se hace referencia en este documento y que ha sido fabricado por Graco y que lleva su nombre, está libre de defectos materiales y de elaboración en la fecha original de venta al comprador original. Con la excepción de cualquier garantía especial, extendida o limitada publicada por Graco, y durante un periodo de doce meses desde la fecha de venta, Graco reparará o reemplazará cualquier pieza del equipo que Graco determine que es defectuosa. Esta garantía es válida solamente si el equipo se instala, se utiliza y se mantiene de acuerdo con las recomendaciones escritas de Graco.

Esta garantía no cubre, y Graco no será responsable, del desgaste y ruptura o de cualquier avería, daño o desgaste causados por una instalación inadecuada, mala utilización, abrasión, corrosión, mantenimiento inadecuado o incorrecto, negligencia, accidente, manipulación o sustitución de componentes no aprobados por Graco. Graco tampoco será responsable de averías, daños o desgaste causado por la incompatibilidad del equipo Graco con estructuras, accesorios, equipo o materiales no proporcionados por Graco ni del diseño, manufactura, instalación, utilización o mantenimiento de estructuras, accesorios, equipo o materiales no proporcionados por Graco.

Esta garantía será efectiva bajo la devolución previo pago del equipo que se considera defectuoso a un distribuidor de Graco para la verificación de dicho defecto. Si se verifica que existe el defecto por el que se reclama, Graco reparará o reemplazará gratuitamente todas las piezas defectuosas. El equipo se devolverá al comprador original previo pago del transporte. Si la inspección del equipo no revela ningún defecto en el material o la mano de obra, se harán reparaciones a un precio razonable; dichos cargos pueden incluir el coste de piezas, mano de obra y transporte.

ESTA GARANTÍA ES EXCLUSIVA, Y SUSTITUYE CUALQUIER OTRA GARANTÍA EXPRESA O IMPLÍCITA INCLUYENDO, A TÍTULO ENUNCIATIVO, PERO NO LIMITATIVO, LA GARANTÍA DE COMERCIALIZACIÓN O LA GARANTÍA DE APTITUD PARA UN PROPÓSITO PARTICULAR.

La única obligación de Graco y el único recurso del comprador en relación con el incumplimiento de la garantía son los estipulados en las condiciones anteriores. El comprador acepta que no habrá ningún otro recurso disponible (incluidos, pero sin limitarse a ello, daños accesorios o emergentes por pérdida de beneficios, pérdida de ventas, lesiones a las personas o daños a bienes, o cualquier otra pérdida accesoria o emergente). Cualquier reclamación por incumplimiento de la garantía debe presentarse en los dos (2) años desde la fecha de compra.

GRACO NO GARANTIZA Y RECHAZA TODA SUPUESTA GARANTÍA DE COMERCIALIZACIÓN Y APTITUD PARA UN PROPÓSITO EN PARTICULAR, EN LO QUE SE REFIERE A ACCESORIOS, EQUIPO, MATERIALES O COMPONENTES VENDIDOS PERO NO FABRICADOS POR GRACO.

Estos elementos vendidos pero no fabricados por Graco (como motores eléctricos, interruptores, mangueras, etc.) están sujetos a la garantía, si la hubiera, de su fabricante. Graco proporciona al comprador asistencia razonable en la presentación de quejas por el incumplimiento de esas garantías.

Graco no se responsabiliza, bajo ninguna circunstancia, de los daños indirectos, imprevistos, especiales o emergentes resultantes del suministro por parte de Graco del equipo mencionado más adelante, o del equipamiento, rendimiento o uso de ningún producto u otros bienes vendidos, ya sea por incumplimiento del contrato o por incumplimiento de la garantía, negligencia de Graco o cualquier otro motivo.

Información sobre Graco

Para consultar la última información acerca de productos Graco, visite www.graco.com.

Para información sobre patentes, consulte www.graco.com/patents.

PARA HACER UN PEDIDO, póngase en contacto con el distribuidor de Graco o llame al 1-800-690-2894 para identificar al distribuidor más cercano.

Todos los datos presentados por escrito y visualmente contenidos en este documento reflejan la información más reciente sobre el producto, disponible en el momento de la publicación. Graco se reserva el derecho de realizar cambios en cualquier momento sin previo aviso.

Traducción de las instrucciones originales. This manual contains Spanish. MM 3A6285

Oficinas centrales de Graco: Minneapolis
Oficinas internacionales: Bélgica, China, Corea, Japón

GRACO INC. AND SUBSIDIARIES • P.O. BOX 1441 • MINNEAPOLIS MN 55440-1441 • USA

Copyright 2018, Graco Inc. Todas las instalaciones de fabricación de Graco están registradas conforme a la norma ISO 9001.

www.graco.com
Revisión G, enero 2020